

Unity Gamma SCVU100 – Ventilatoren met een constant debiet
De gecentraliseerde extractie 100% conform met de normen

*Unity, de enige unit
conform EPB*

 **codumé**
VENTILATIE

**De innovatieve technologie levert stille,
efficiënte en langdurige ventilatie**

Stil – geen lawaai

- De enige stille ventilator op de markt

- Geen hinder voor de bewoners



Een ventilator in elke ruimte, met alle bedieningsvrijheid...

Veilig en onderhoudsvrij

- Voldoet aan de ventilatie-norm

- Energie-zuinig, ventileren volgens behoefte

Design ventilatoren

- Discreet ventileren, op een unieke manier
- Gemakkelijk te reinigen
- Verschillende fronten mogelijk, aangepast voor het interieur
- Verwijdt het plaatsen van onesthetische luchtkanalen (in toepassingen van GMV)

Toepasbaar in :

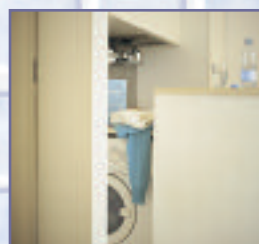

Unity

Voldoet aan de EPB – regeling

- Constant volume techniek
- EC-motor, grote bedrijfszekerheid

Energie – Zuinig – Geen verspilling

- Minimaal energieverbruik – 2 Watt
- Continu ventilatie voor de woningbouw op een gecontroleerde manier

Eenvoud, één product met meerdere mogelijkheden

- Één ventilator per lokaal met alle mogelijkheden volgens uw gebruik
- Gestandaardiseerd installatieontwerp
- Past in elk interieur
- Verzekert de ventilatie in lokalen ver verwijderd van de GMV schachten



Wandmontage



Plafond-montage

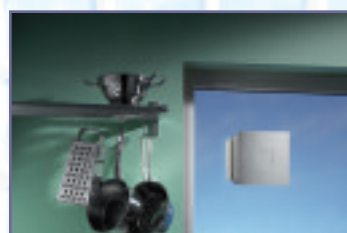

Raam-montage

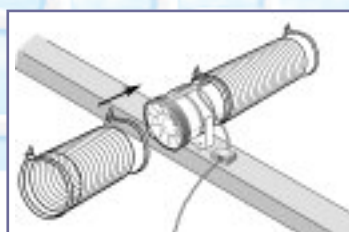

In-line montage

Respect voor het milieu

Carbon Lite

- 80 % energiebesparing op elektriciteit
- Geldbesparing voor de eindklant
- 80 kg CO₂* besparing voor het milieu

* berekening gebaseerd op een laag debiet en één uur dertig boost, in vergelijking met de alternatieve ventilatie oplossingen beschikbaar op de markt.

Carbon Neutral

- Beperking van de carbon uitstoot gebonden aan de produktie en het transport van de SCVU 100, om de carbon uitstoot te neutraliseren.



Unity – De ventilatoren met alle antwoorden...

- Onhoorbaar (10dB(A)), zijn minimaal elektrisch verbruik (2W) en zijn constant debiet maken van hem een ideale ventilator voor de woning, voor het ventileren van gelijk welk vochtig lokaal, keuken, badkamer of douche, toiletten, conform met de EPB & NBN D50-001 normering.
- Hij is geschikt zowel voor de bestaande woningen als voor de nieuwbouw, voor een nieuwe installatie of vervanging van ventilatoren.
- In de ventilatie van multiresidentiële woningen is de SCVU ventilator geschikt voor het ventileren van lokalen ver verwijderd van de gecentraliseerde ventilatie kanalen, of indien gewenst voor het vermijden van het plaatsen van onesthetische luchtkanalen.

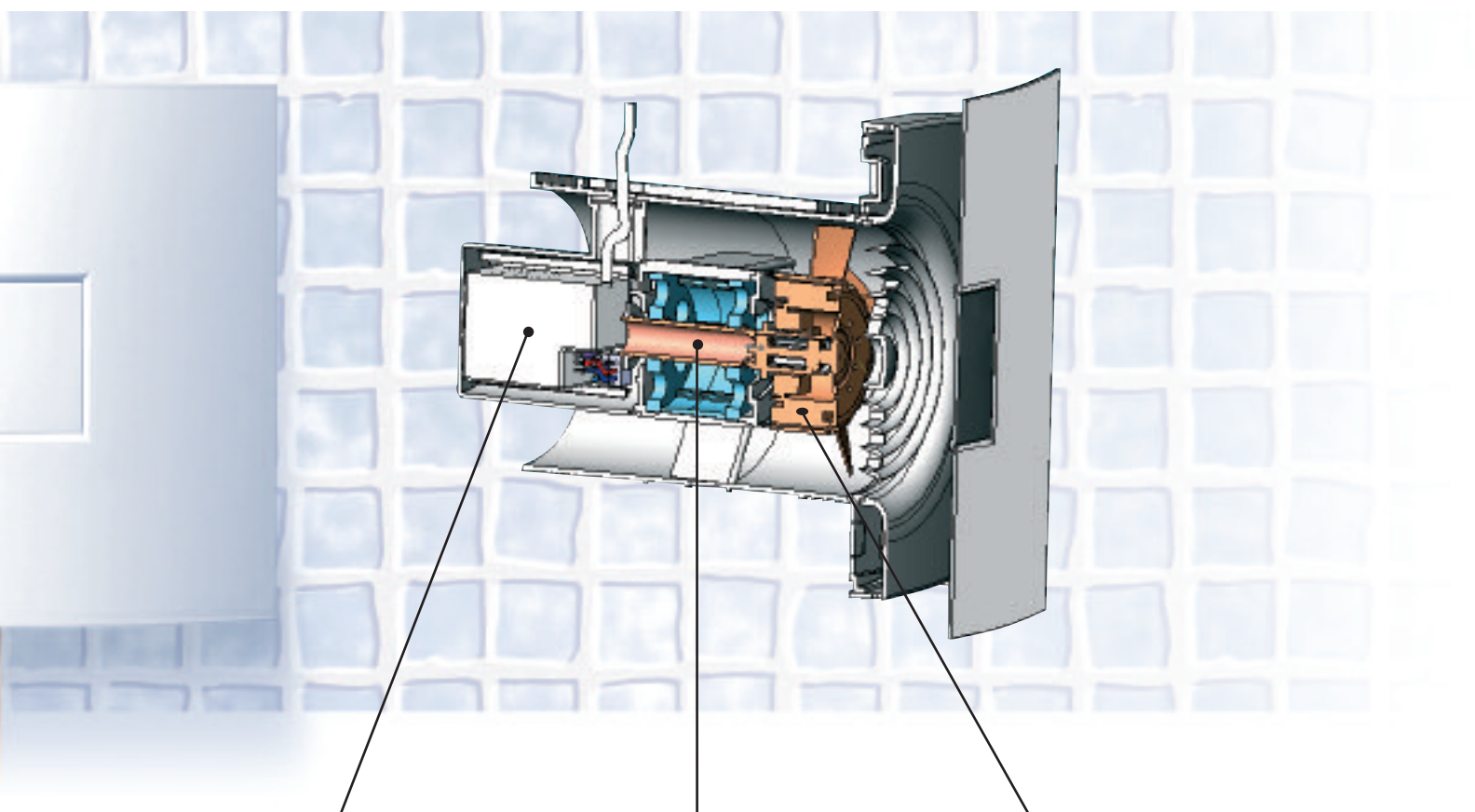

Regel Technologie

Constant volume sensoren maximaliseren het rendement door het regelen van de vereiste luchtstroom door de woning

Patent Technologie

anti-trillingscomponenten verzekeren dat het operationele lawaai beduidend wordt verminderd om stille ventilatie aan bewoners aan te bieden

Motor Technologie

energiezuinige DC-motor, met lage wrijvingsweerstand

Het unity SCVU : een exclusiviteit Codumé op de ventilatiemarkt.

Technische specificaties

Afmetingen

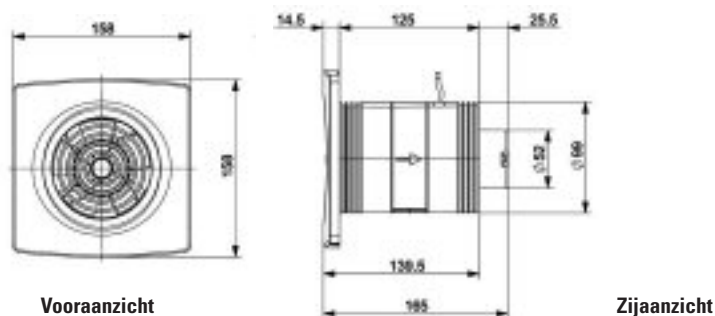

Gewicht – 0,7 kg

ABS Wit

Plaatsing in wand, plafond, muur en raam. In line montage is eveneens mogelijk.

Technische kenmerken

Model	Debiet (m3/h)			Geluidsdruk niveau op 3m dB(A)		Electrisch vermogen (W)			
	Constant Laag	Constant Hoog	Maximum	Constant Hoog	Maximum	Laag	Hoog	Maximum (3m buis)	Maximum (10m buis)
SCVU100	18	36	54	10	14	1.8	2.2	2.5	5.5
SCVU100SV *	18	36	54	10	14	1.8	2.2	2.5	5.5
SCVU100GL	Raamkit								
SCVU100WA	Muurkit								

* Voor plaatsing in zone 1 – voeding 24V – transfo 220V buiten zone.

Debietcurve

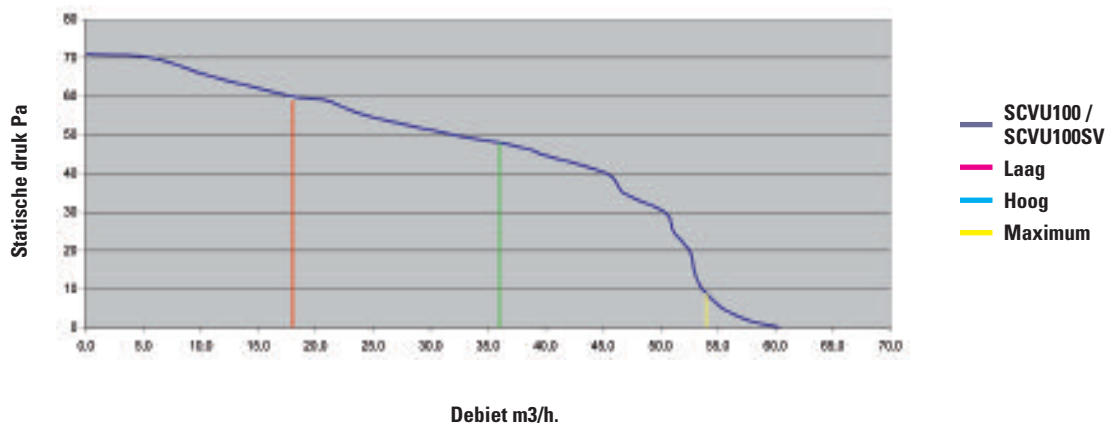

Energiewinst

Geluidsdruk niveau op 3m dB(A)		
Unity SCVU100	10 (constant hoog)	14 (maximum)
Mechanisch gecontroleerde ventilatie	22 (laag)	36 (hoog)
Ventilator voor dagelijks gebruik	35.1 (1 snelheid)	

Gemeten elektrisch verbruik	Debiet m3/h (ventilatie)	Opgenomen vermogen in Watt
Unity SCVU100	54 (maximum)	2.5
AXN100	54 (1 snelheid)	25

Installatie- en bedragingsdiagrammen

Alle bijzonderheden beschikbaar op www.codume.eu/unity of Codumé 02 / 511 20 10

Codumé n.v.
9 Stormstraat
B 1000 Brussel
Tel. : 02/511 20 10 - Fax : 02/511 23 59
www.codume.eu

